

# 取扱説明書

## うすまきオート播種機

### HK-15



当製品を安全に、また正しくお使いいただくために必ず本取扱説明書をお読みください。誤った使いかたをすると、事故を引き起こすおそれがあります。お読みになった後も必ず製品に近接して保存してください。



# うすまきオート播種機HK-15を お買い上げいただき、ありがとうございます。

## はじめに

- この取扱説明書はうすまきオート播種機HK-15の取扱方法と使用上の注意事項について記載してあります。ご使用前には必ず、この取扱説明書を熟知するまでお読みのうえ、正しくお取り扱いいただき、最良の状態でご使用ください。
- お読みになったあとも必ず製品に近接して保存してください。
- 製品を貸与または譲渡される場合は、この取扱説明書を製品に添付してお渡しください。
- この取扱説明書を紛失または損傷された場合、速やかに当社にご注文ください。
- なお、品質・性能向上あるいは安全上、使用部品の変更を行うことがあります。その際には、本書の内容および写真・イラストなどの一部が、本製品と一致しない場合がありますので、ご了承ください。
- ご不明なことやお気付のことがございましたら、お買い上げいただきましたお店、またはお近くの特約店・販売店・農協にご相談ください。
- ▲ 印付きの下記マークは、安全上、特に重要な項目ですので、必ずお守りください。

### ▲ 警告

その警告文に従わなかった場合、死亡または重傷を負う危険性があるものを示します。

### ▲ 注意

その警告文に従わなかった場合、ケガを負うおそれのあるものを示します。

- この取扱説明書には安全に作業していただくために、安全上のポイント「安全に作業をするために」を記載してあります。使用前に必ずお読みください。

## 目 次

1. 安全に作業をするために.....	3 ~ 6
2. 安全銘板の貼り付け位置.....	7
3. 本製品の使用目的について.....	7
4. 各部の名称.....	8
5. 仕 様.....	8
6. 組立要領.....	9 ~ 11
7. 運転及び操作.....	12 ~ 15
8. 点検・整備及び保管上の注意.....	15
9. 故障の診断と処置.....	16
10. パーツリスト.....	17 ~ 23

# 1.安全に作業をするために

ここに記載されている注意項目を守らないと、  
死亡を含む傷害や事故、機械の破損が生じるおそれがあります。

## ▲ 警告 子供を近づけない

子供には充分注意し、近づけないようにしてください。

【守らないと】

傷害事故を引き起こすおそれがあります。

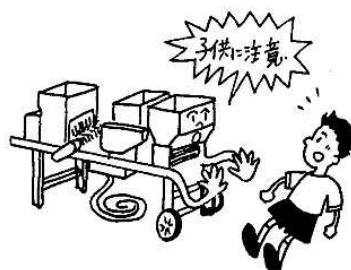

## ▲ 警告 電気部品・コードを必ず点検

配線コードが他の部品に接触していないか、被覆のはがれや  
接触部のゆるみがないかを毎日作業前に点検してください。

【守らないと】

ショートして、火災事故をおこすおそれがあります。



## ▲ 警告 2人以上で作業するときは、 お互いに合図しながら機械を始動する

【守らないと】

思わぬ事故になることがあります。



## ▲ 警告 点検・整備時には必ず電源を「OFF」にし、 差込みプラグを抜く

点検・整備は、必ず電源を「OFF」にし、差込みプラグを抜いて  
から行ってください。

【守らないと】

思わぬ事故をおこします。

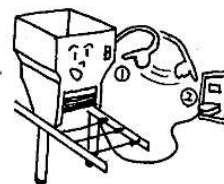

**▲ 注意** 使用前に取扱説明書を必ず読む

使用前に取扱説明書をよく読んで安全で正しい作業をしてください。

【守らないと】

傷害事故や機械の破損をひきおこします。



**▲ 注意** こんなときは作業しない

- 過労・病気・薬物の影響、その他の理由により作業に集中できないとき。
- 酒を飲んだとき。
- 妊娠しているとき。
- 18才未満の人。

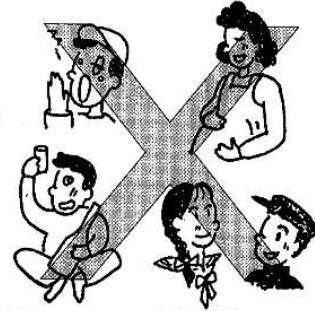

**▲ 注意** 作業に適した服装をする

はち巻き・首巻き・腰タオルは禁止です。  
作業に適した、だぶつきの無い服装をしてください。

【守らないと】

機械に巻き込まれたりするおそれがあります。

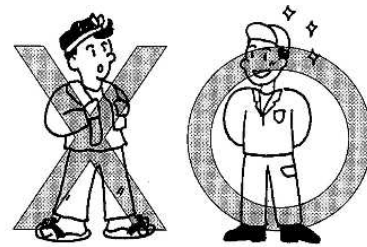

**▲ 注意** 点検・整備をおこなう

機械を使う前と後には必ず点検・整備をしてください。

【守らないと】

事故・ケガ、機械の故障をまねくおそれがあります。



**▲ 注意** 電源は交流100V専用コンセントに接続する

また、タコ足配線はおやめください。

【守らないと】

火災事故の原因となります。

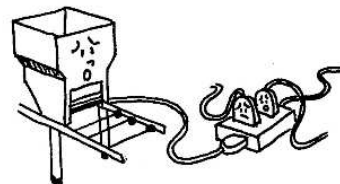

**▲ 注意**

作業中、停電した場合は、必ず電源スイッチをきる

【守らないと】

通電時、急にまわりだし、思わぬ傷害事故を起こします。



**▲ 注意**

作業を中断・終了した場合は、必ず電源スイッチを切る

【守らないと】

ショートして、火災の原因になることがあります。

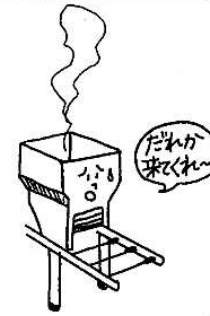

**▲ 注意**

カバー類は必ず取り付ける

点検・整備などで取り外したカバー類は、必ず取り付けてください。

【守らないと】

機械に巻き込まれて、傷害事故を引き起こすおそれがあります。



**▲ 注意**

機械を他人に貸すときは取扱方法を説明する

取扱方法をよく説明し、使用前に「取扱説明書」を必ず読むように指導してください。

【守らないと】

傷害事故や、機械の破損をまねくおそれがあります。



**▲ 注意**

機械の改造禁止

純正部品や指定以外のアタッチメントを取り付けしないでください。改造をしないでください。

【守らないと】

事故・ケガ、機械の故障をまねくおそれがあります。

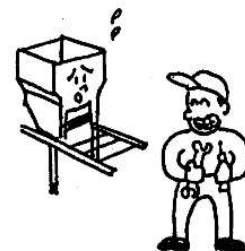

**▲ 注意**

**後始末を忘れずに**

長時間使用しないときは、差し込みプラグをコンセントから抜いてください。

**【守らないと】**

火災事故や感電事故のおそれがあります。

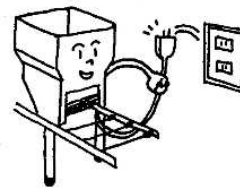

## 2.安全銘板の貼り付け位置

安全に作業していただくために安全銘板の貼り付け位置を示したものです。  
安全銘板は常に汚れや破損のないように保ち、もし破損・紛失した場合は、新しいものに貼り直してください。

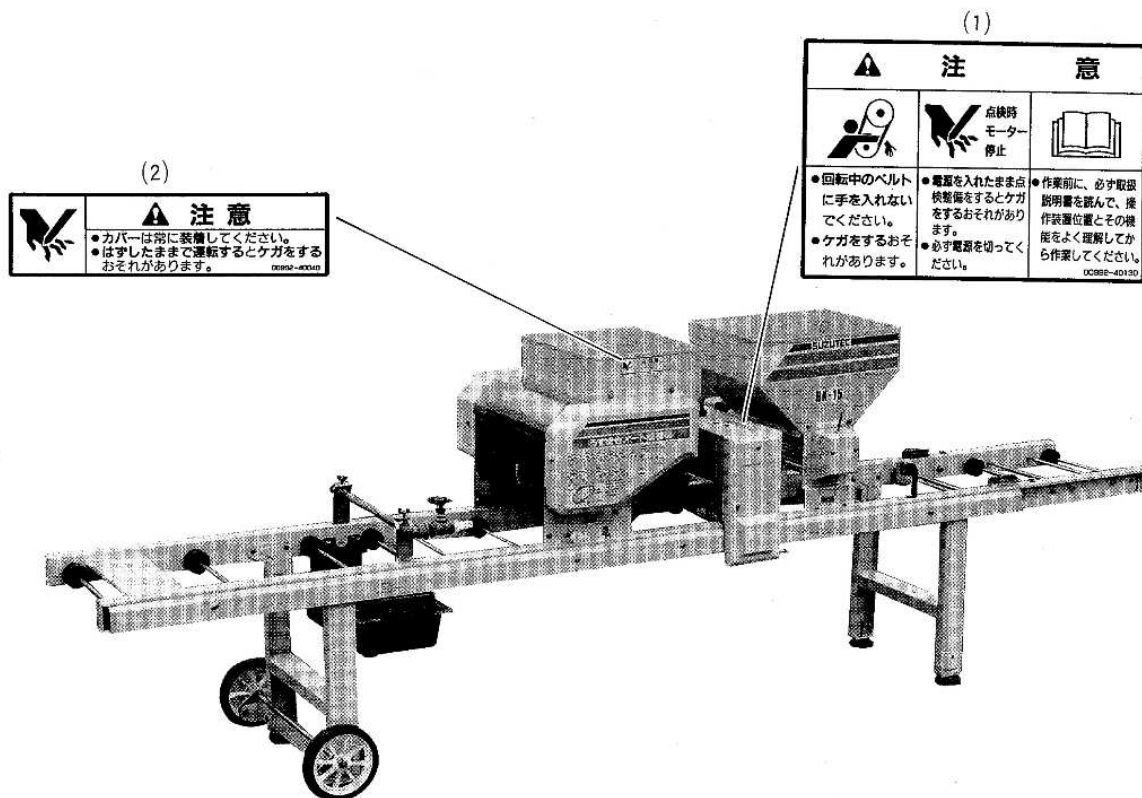

(2)

	<b>注意</b>
<ul style="list-style-type: none"> <li>●カバーは常に装着してください。</li> <li>●はずしたままで運転するとケガをするおそれがあります。</li> </ul>	

(1)

	<b>注</b>	<b>意</b>
<ul style="list-style-type: none"> <li>●回転中のベルトに手を入れないでください。</li> <li>●ケガをするおそれがあります。</li> </ul>	<ul style="list-style-type: none"> <li>●電源を入れたまま点検整備をするとケガをするおそれがあります。</li> <li>●必ず電源を切ってください。</li> </ul>	<ul style="list-style-type: none"> <li>●作業前に、必ず取扱説明書を読んで、作業位置とその機能をよく理解してから作業してください。</li> </ul>

紛失または破損された場合には、当社に下記の表を参考にご注文ください。

No	部品番号	部品名称
(1)	00992-40130	注意ラベル CL-10
(2)	00992-40040	注意ラベル CL-3

## 3.本製品の使用目的について

本製品は、育苗箱への播種・覆土の作業機としてご使用ください。  
使用目的以外の作業や改造などは、決してしないでください。

## 4. 各部の名称

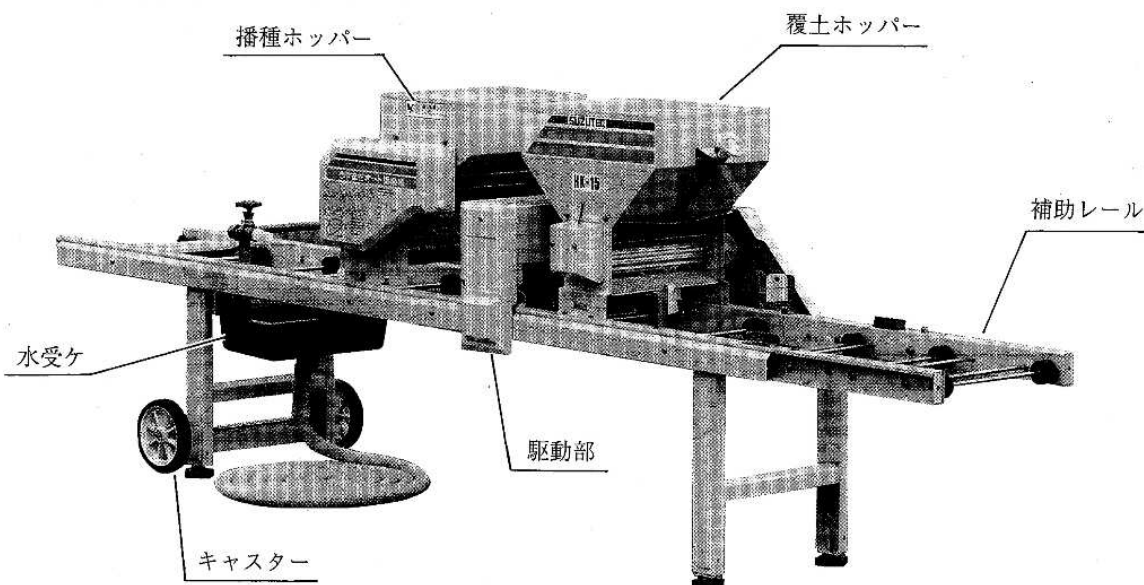

## 5. 仕様

型 式	H K - 15					
機体寸法	全 長	2,620mm				
	全 幅	510mm				
	全 高	860mm				
重 量	44kg					
動 力	25W/AC100V					
ホッパー容量	播種	14L				
	覆土	22L				
灌 水 量	0.8~1.8L/箱					
播 種 量 の 調 節	スプロケットの掛け替えにより、播種ローラーの回転を11段階に可変する。					
播 種 量 (催 芽)	80g (120cc)	95g (140cc)	105g (160cc)	120g (180cc)	135g (200cc)	145g (220cc)
	165g (245cc)	185g (275cc)	205g (305cc)	225g (335cc)	245g (370cc)	
覆 土 量	0.8~1.5L/箱(3~9mm厚)					
能 力	150箱/時(50Hz.60Hz)					

☆本製品は、50Hz地区に組付けてあります。60Hz地区で御使用の場合はスプロケット16丁を19丁に交換して下さい。

# 6. 組立要領

## 6・1 脚の組立

各本機に折りたたまれている脚を立てて六角ボルト (M6×12) にて、しっかりと固定して下さい。

## 6・2 補助レールの連結

補助レールを本体レールに、六角ボルト (M8×16)、六角ナット、各4ヶにて連結して下さい。

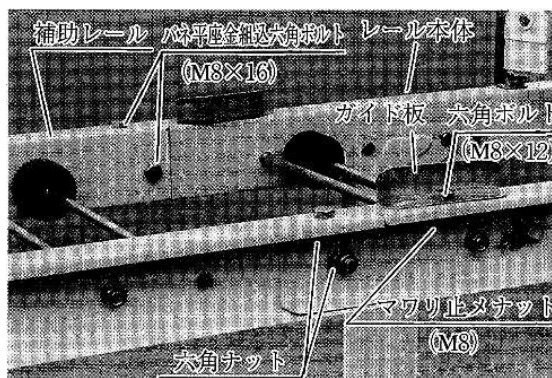

## 6・3 水受けの組付

水受けに、排水ホースを接続し、水受け金具に載置して下さい。

注) 水受け金具の穴に、水受けの凸部が入っていることを確認して下さい。

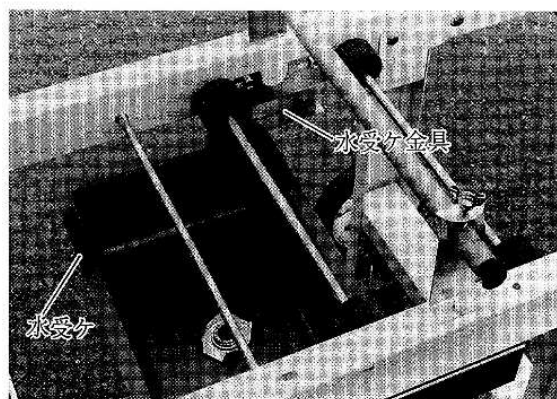

## 6・4 モミウケ、透明カバーの組立

モミウケ、透明カバーを写真の様に組付けて下さい。

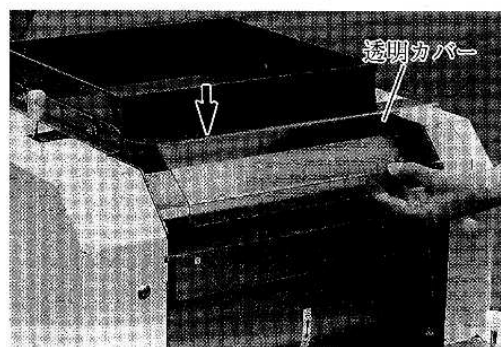
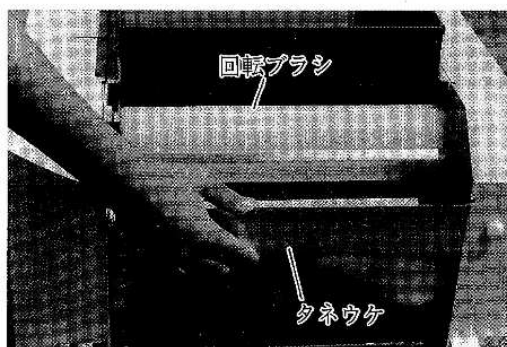

## 6・5 後灌水方式への組替え

後灌水方式への組替える場合は、写真を参考にしながら、次の順序にて、行なって下さい。

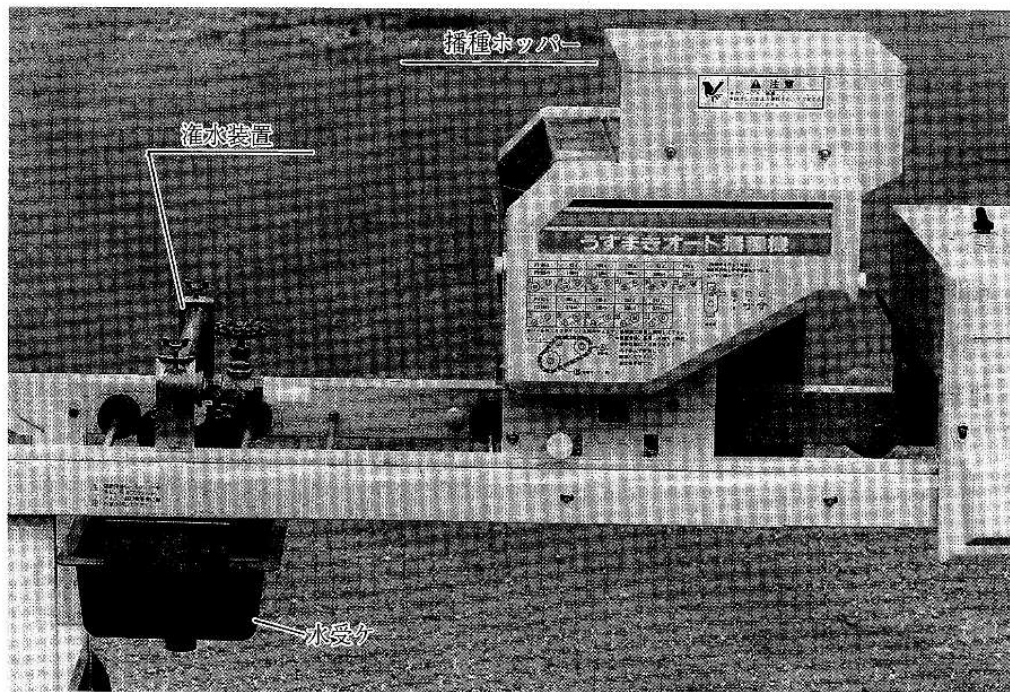

前灌水  
↓  
後灌水

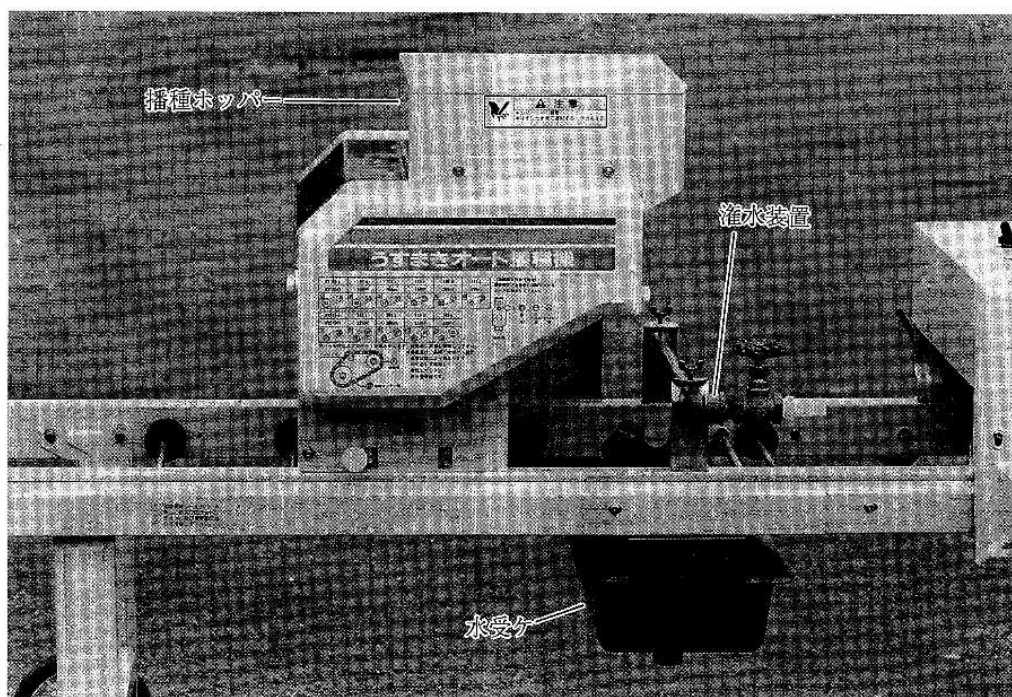

- (1) 播種部の左側のカバーを外して下さい。
- (2) レール側に付いているスプロケット、ローラーチェーンを外して下さい。
- (3) 補助軸受、ギアを外し、後灌水用の播種部駆動シャフトを「ホッパー」下部に組替えて下さい。
- (4) 播種部、ノズルスタンド、水受を後灌水用の位置に移動して下さい。
- (5) 播種部の組付は、外した時と逆の順序で行って下さい。
- (6) チェン伝導側のレール上面にキャップを取り付けて下さい。

キャップをつけないと、水・ゴミ・土等がチェンにかかり、サビつきの原因になります。

注). チェンを張りすぎないようにして下さい。張りすぎるとハンドルが重くなります。

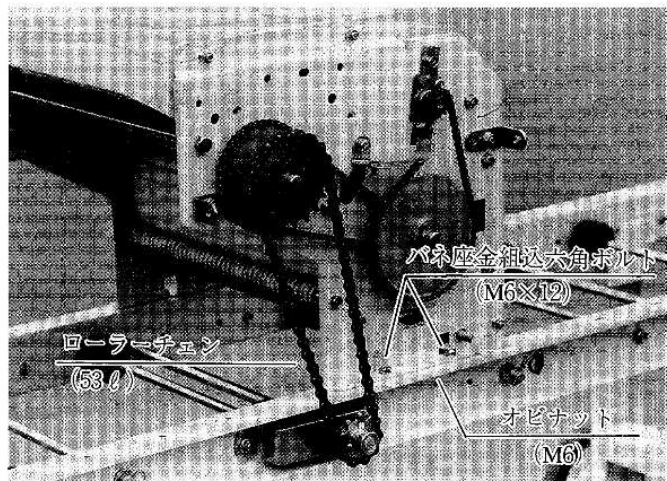

# 7. 運転及び操作

## 7・1 運転前の準備

### (1) 種もみの処理

- 種もみは、ゴミや、<sup>整</sup>芒、<sup>シヨウ</sup>枝梗を取り除き、育苗方法に従って、塩水選、消毒、浸種、芽出し、を行って下さい。尚、芒、枝梗は、播種ムラの原因になりますので特に注意して取り除いて下さい。
- 種もみは、「はとむね」位に芽出しをし、芽が伸びすぎないように注意して下さい。又、手につかない程度に陰干しをして、種もみの水分を充分切ってから播種して下さい。種もみの水切りが完全でなかったり芽が伸びすぎていると「播種ムラ」の原因になりますので特に注意して下さい。

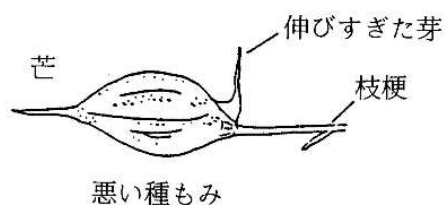
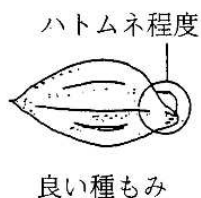

### (2) 土の処理

- 覆土に使用する土は、良く乾燥し、4mm目のフルイを通した物を使用して下さい。
- 床土に使用する土は、5mm目のフルイを通した物を使用し、床土の水分は、片手でかく握って開いた時にかたまり、指でさわるとすぐ崩れる程度の物です。
- 水分の多い土は、ブリッジ（土がホッパーから出てこない事）の原因となりますので特に注意して下さい。

### (3) 本機の設置

平らな場所を選び、全体が水平になるよう、スタンドの六角ボルトにて、高さを調節して下さい。

#### (注意)

設置が悪いと箱の片寄り、播種ムラ、灌水ムラ等の原因になる場合もありますので、特に注意して下さい。

### (4) 育苗箱

- 育苗箱はできるだけ同じ種類の物で、「ソリ」「ネジレ」のない箱を使用して下さい。
- 育苗箱の種類が同じでない場合は、箱の高さを基準に寄り分けておいて下さい。（箱の高さが異なると本機の再調整が必要です）

## 7・2 電 源

- (1) 駆動部から出ているコードプラグを単相100Vの電源に差込んで下さい。
- (2) メインスイッチを「ON」にし、各部のスイッチ及びクラッチを入れ動きを確認して下さい。

## 7・3 箱ガイドの調節

播種ホッパー下部にある箱ガイドは、写真のように調節ネジを回して調節して下さい。

(注意) 育苗箱が引っ掛からない様余裕(3~5ミリ)をもって調節して下さい。

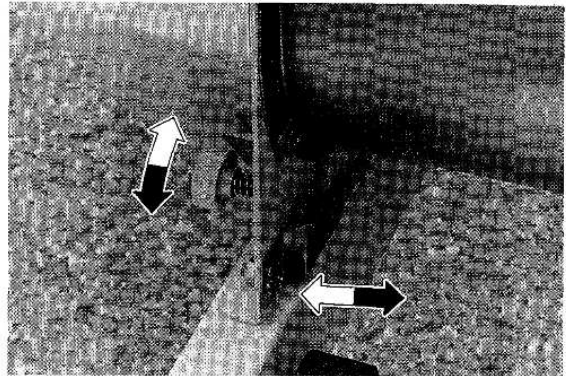

## 7・4 播種量の調節

- (1) 播種量の調節は、スプロケットの組み合わせにより行います。

ダブルスプロケット19T-21T, 27T-33T  
シングルスプロケット22T

計3ヶのスプロケットにて、11段の調整が出来ます。

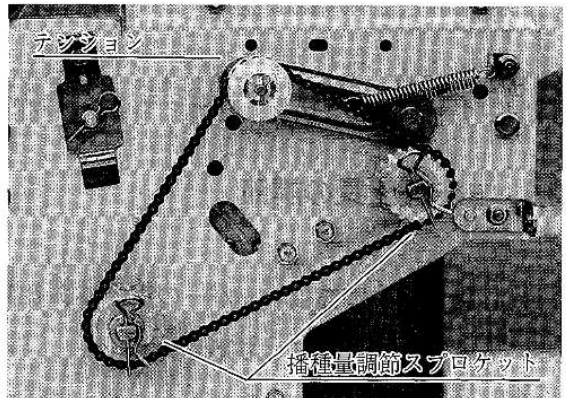

- (2) スプロケットの組み合わせと播種量の関係を、下表に示しますが、種もみの品種、催芽、水切り等の状態により異なりますので、実測してから御使用下さい。

尚、出荷時は、135g(200cc)にセットしております。

約80g	95g	105g	120g	135g	145g
約120cc	140cc	160cc	180cc	200cc	220cc
1 ③③-①⑨	2 ③③-②②	3 ②⑦-②①	4 ②②-①⑨	5 ②②-②①	6 ②①-②②
約165g	185g	205g	225g	245g	
約245cc	275cc	305cc	335cc	370cc	
7 ①⑨-②②	8 ②①-②⑦	9 ①⑨-②⑦	10 ②①-③③	11 ①⑨-③③	

- (3) 微調節を行なう時は、回転ブラシを上下に動かします。  
 軸受板の調節用穴を参考にして調節して下さい。  
 尚、出荷時は、標準でセットされています。

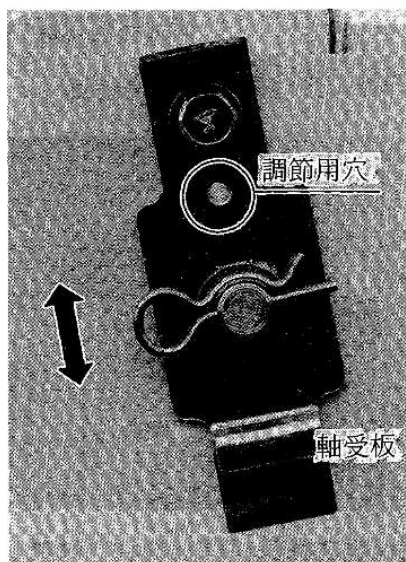

★軸受板は、左右同じ位置にセッして下さい。

#### 調節用穴位置

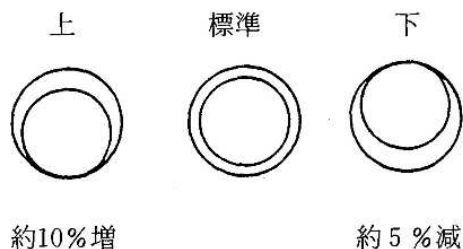

#### ▲ 注意

- ・取り外した回転部のカバー類は、必ず取り付けてください。衣服が巻込まれたりして傷害事故をひきおこすおそれがあります。

### 7・5 覆土量の調節

- (1) 覆土量の調節はホッパーの真中にある調節ダイヤルで調節して下さい。
- (2) 粘質な土をさけ、乾いた土を使って種もみがかくれる程度に覆土します。

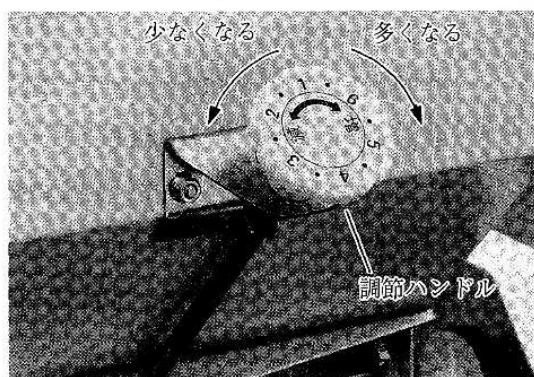

### 7・6 灌水量の調節

床土が必要とする灌水量は、床土の種類や乾燥状態により異なります。灌水量の調節が充分なされず、湿害や灌水不足を起こし出芽、生育に支障をきたすことのないよう特に次のことを注意して下さい。

#### (1) 灌水量の決め方

##### ① 床土の水分状態

乾燥している土は多く灌水し、湿った土は少なく灌水します。必要以上に灌水すると湿害を生じたり、逆に灌水不足だと種もみの根上がり現象がおこります。

② 箱の種類

木箱の場合は、箱全体が水分を吸収するので灌水量をやや多目にします。又、プラスチック箱は水分が逃げにくいのでやや少な目に灌水します。

③ 灌水量の調節

④ 灌水部のコックで灌水量を調節して下さい。

⑤ 灌水量は実際に測定して確認して下さい。

## 8. 点検・整備及び保管上の注意

- (1) 灌水装置のノズルにゴミ・砂等がつまった場合は、ノズル先端にあるゴム栓を取外して付属のノズルブラシで掃除します。尚、水を勢いよく出してパイプ内をきれいにしてからゴム栓をして下さい。
- (2) 作業終了後洗浄する場合には、電源キャップをコンセントから外し、**駆動部**への放水はしないよう注意して下さい。
- (3) よく乾かした後、軸受部（回転部）などへ**必ず**給油してから格納して下さい。
- (4) 本機の格納は、ゴムローラーを使用していますので直射日光を避けて下さい。
- (5) Vベルト及びベルトテンションは、**緩めた状態**にしてから保管して下さい。ベルトの伸びやくせを防止することが出来ます。

# 9. 故障の診断と処置

使用中、下表の様なトラブルが発生した場合は、表に基づいて適切な処置をして下さい。

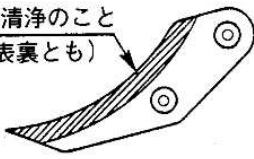
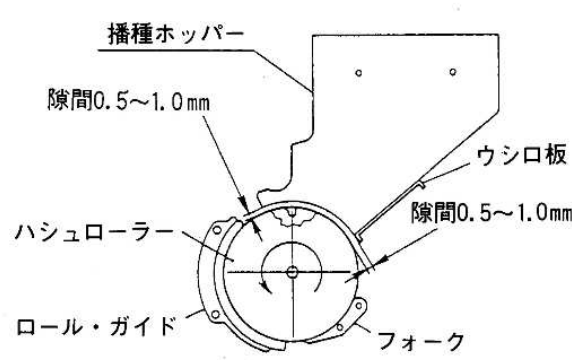
現象	原因	処置
ハシユローラーの動きが悪い（動かない）	(1) ロールガイドとハシユローラーの間に残量種粒が有ってロールガイドに食込んでいる。	<ul style="list-style-type: none"> <li>・ロールガイドを取外し両方とも清浄する。</li> <li>・ロールガイドが破損している場合は交換する。</li> </ul>
	(2) フォークとハシユローラーの溝の間に土又はゴミ等が付着して滑りが悪くなっている。	<ul style="list-style-type: none"> <li>・フォークを取外し、フォーク部及びハシユローラーの溝部の付着物を取除く。（組付の際、フォークがハシユローラーに接触しないこと。）</li> </ul> <p data-bbox="909 739 1276 806">溝に入っている部分を清浄のこと (表裏とも)</p> 
	<p>(3) ①播種ホッパー、ウシロ板とハシユローラーが接触している。</p> <p>②播種ホッパーとハシユローラーの隙間が約1.5mm以上あって種粒が挟み込まれる。</p>	<ul style="list-style-type: none"> <li>・播種ホッパーを取付けているボルトを緩めて隙間が約0.5mm～1.0mmになるように再調整する。</li> </ul> 

# パーツリスト









実り豊かな明日をひらく

# 株式会社 スズテック

〒321 宇都宮市平出工業団地 4 4 - 3  
代 表 / TEL.0286(64)1111 FAX.0286(62)5592

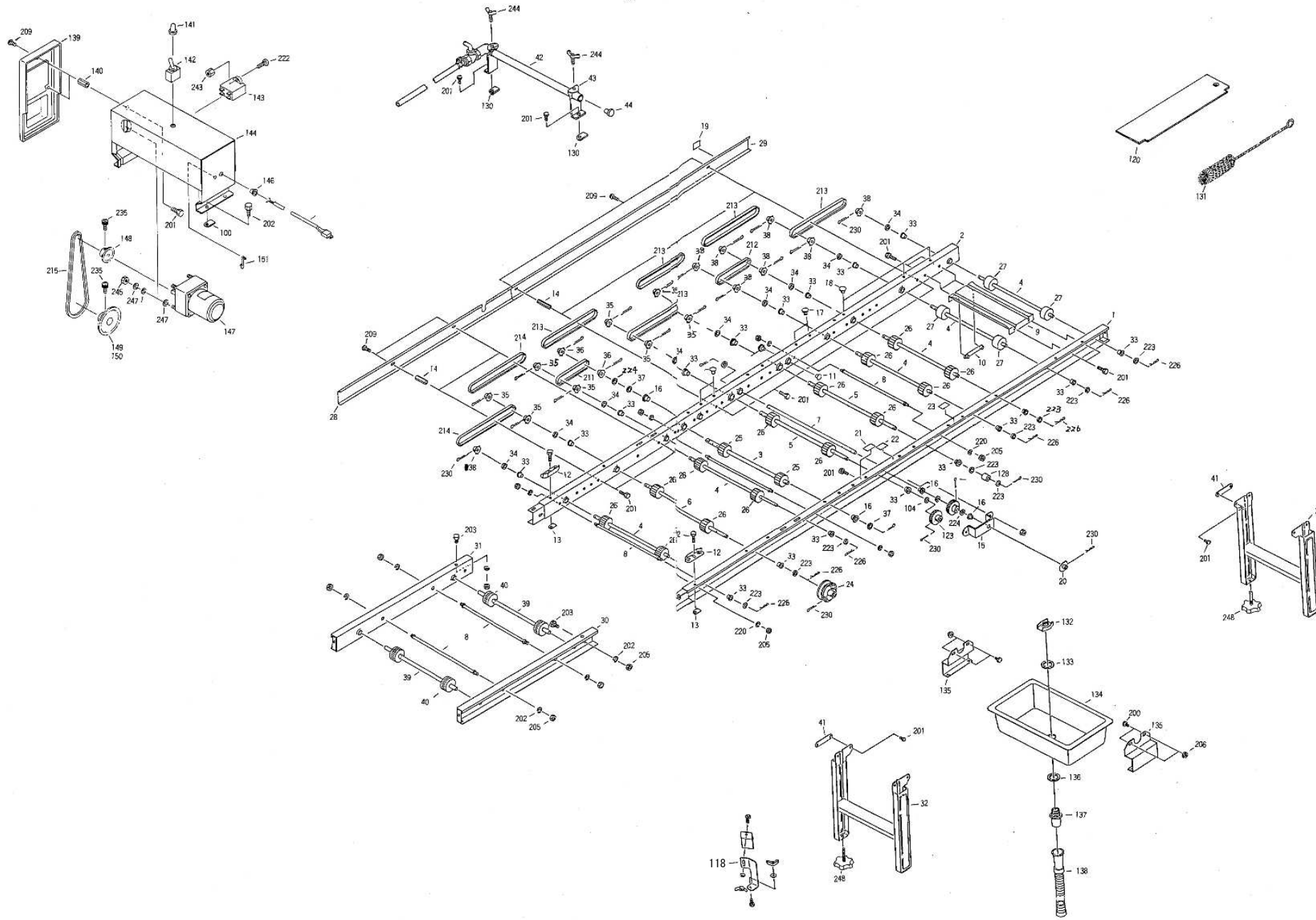

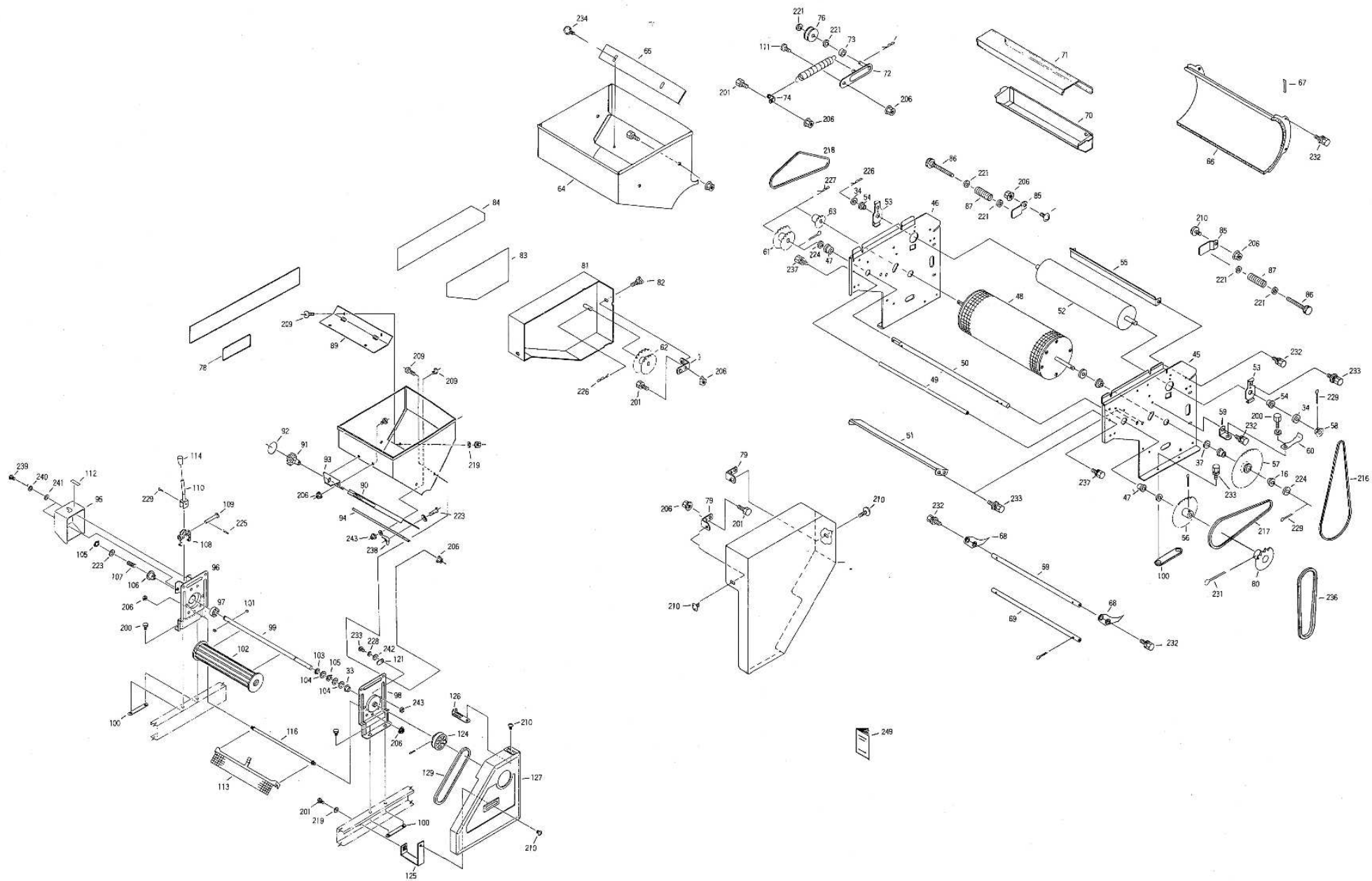

図 No	コード	名称	個数	備考
1	20056-21010	レール完結(左)	1	
2	20056-21020	レール完結(右)	1	
3	20043-41010	主駆動シャフト	1	φ12×394
4	20035-41200	シャフトB	6	φ10×361
5	20058-41070	シャフト	2	φ10×374
6	20036-41030	シャフト	1	φ10×442
7	20052-41080	逆転シャフト	1	φ12×396
8	20013-41101	レールストッパーボルト	5	
9	20013-31102	レール補助枠	1	
10	20013-41103	レールナット	2	
11	20053-41060	キャップ	2	φ12
12	20030-41119	ガイド板	2	
13	20033-41030	マワリ止めナット	2	
14	20035-41170	支柱B	4	
15	20055-41030	軸受補助板	1	
16	20021-41117	オイルレス軸受	6	φ12×φ15
17	20035-41070	ヒラキャップ	2	7×13
18	20030-41116	ヒラキャップ	8	φ7
19	20000-41350	注油マーク	1	
20	20115-41120	スプロケット(10T)	1	
21	20048-41410	Vゴムマーク	1	
22	20053-41020	ノズルマーク	2	
23	20053-41030	ホッパーマーク	1	
24	20000-41060	φ75Vブリー	1	6ナイロン
25	20208-41241	搬送ゴムローラーB	2	φ12
26	20004-409	搬送ゴムローラー	14	φ10
27	20034-41010	ゴムローラー	4	φ10
28	20057-31020	レールカバーB	1	ℓ=985
29	20056-31010	レールカバーA	1	ℓ=1219
30	20026-33111	補助レール(L)	1	
31	20026-33111	補助レール(R)	1	
32	20117-31810	脚	2	
33	20005-411	オイルスペヤリング	18	
34	20005-419	丸座	10	
35	20000-41140	スプロケット(8T)	φ2	φ10P
36	20000-41150	スプロケット(8T)	φ2	φ12P
37	20035-41090	スペーサー	4	
38	20000-41430	スプロケット(8T)	φ2	φ9φ10P
39	20013-41111	遊動ローラーシャフト	2	
40	20013-41112	遊動ローラー	4	
41	20048-41370	イボ付オビナット	4	
42	20035-40110	灌水ノズル Assy	1	
43	20108-36114	ノズルスタンド	2	
44	20208-45316	ゴム栓	1	
45	20048-11010	サイドスタンド(左)	1	
46	20048-11020	サイドスタンド(右)	1	
47	20000-41800	オイルレス軸受(D)	4	φ80, φ12×φ18
48	20048-21010	ハッシュローラー	1	
49	20048-41070	ストッパーパイプ	1	
50	20048-41020	中間シャフト	1	

図 No	コード	名称	個数	備考
51	20048-41110	ウシロイタ	1	
52	20048-31020	回転ブラシ	1	
53	20048-41080	軸受板	2	
54	20000-41320	オイルレスベアリング	2	白φ10×φ13
55	20048-41100	スクレパー	1	
56	20041-41040	スプロケット(42T)	1	φ25.42T, φ12
57	20048-41090	カウンタースプロケット	1	φ25.14T, φ12
58	20035-41010	スプロケット(11T)	1	φ25.11T, φ10
59	20048-41120	テンション台	1	
60	20048-41130	テンションバネ	1	
61	20048-41030	ダブルスプロケット(A)	1	21T-19T
62	20048-41040	ダブルスプロケット(B)	1	33T-27T
63	20048-41060	スプロケット(22T)	1	φ25, 22T
64	20048-21030	ハッシュローラー	1	
65	20048-41190	ホッパー内プレート	1	
66	20048-21020	ロールガイド	1	
67	20041-41790	上下マーク	1	
68	20048-31010	フォーク(C)	41	
69	20048-41140	フォーク支持棒	2	
70	20048-31050	タネウケ	1	
71	20048-31060	トウメイカバー	1	
72	20041-41670	テンションアーム	1	
73	20041-41300	テンションカラー	1	
74	20041-41320	バネカケ	1	
75	0930-40018	引張バネ	1	
76	20000-41310	テンションブリー	1	
77	20052-21030	サイドカバー(左)	1	
78	20056-41060	型式マーク	1	
79	20041-41521	カバー取付金具	4	
80	20000-41890	スプロケット(19T)	1	φ410, 19T
81	20048-31070	サイドカバー(右)	1	
82	20000-41910	化粧ネジ	2	
83	20048-31200	播種量調節ラベル	1	
84	20048-31560	ネームプレート	1	
85	20048-41200	箱ガイド	2	
86	20113-41170	調節ネジ	2	
87	0931-40008	片張バネ	2	
88	20035-21150	ホッパー完結	1	
89	20013-34212	ホッパー内振動板	1	
90	20035-31270A	ハケ調節板	A 1	
91	20030-44138	調節ハンドル	1	
92	20030-423	モミ増減マーク	1	
93	20007-311	ハケ調節ハンドル受金	1	
94	20204-34308	ゴムシュルター	1	
95	20030-34135	クラッチカバー	1	
96	20030-24126A	ホッパースタンドA	A 1	
97	02202-06004	ボールベアリング	1	6004 uu
98	20013-24202	ホッパースタンド(左)	1	
99	20112-42114	播種ローラーシャフト	1	
100	20033-41010	オビナット	4	

図 No	コード	名称	個数	備考
101	20000-41320	両刃キー	2	4×4×10
102	20043-31010	フクドローラー	1	
103	20030-44131	ナイロンカラー	1	
104	20208-42303	スペーサー	3	ℓ0.8
105	02100-01010	C型止メ輪	2	φ10軸用
106	20030-44143	爪クラッチ	1	
107	00931-40002	厚紙バネ	1	
108	20030-44130	シフター	1	
109	20030-44132	シフターピン	1	
110	20030-44145	クラッチレバー	1	
111	20041-41700	段付ネジ	1	
112	20030-44124	クラッチ断続マーク	1	
113	20011-21105	フクド振動板	1	
114	20030-44123	ニギリ	1	
115	20005-415	ストッパーボルト	1	
118	20014-31701	モミ落シゴム Assy L, R	L1, R1	
120	20000-41810	シナラシ板	1	
121	20005-44125	ストッパー	1	
122	20052-41140	ギヤ	1	φ12
123	20052-41150	ギヤ	1	φ10
124	20000-31040	φ60Vブリー	1	
125	20112-42113	カバー取付金具B	1	
126	20022-31404	カバー取付金具	1	
127	20035-21091	ハッシュカバー	1	
128	20117-41190	カラ	1	
129	03511-00025	Vベルト	1	A-25
130	20033-41020	マワリ止めナット	2	M6
131	20206-39101	ノズルブラシ	1	
132	20033-41050	ナット	1	
133	20030-47119	フッシャ	1	
134	20030-27116	水受	1	
135	20035-31120	水受金具	2	
136	20030-47120	バックシ	1	
137	06252-52034	バルブソケット	1	
138	20030-47125	排水ホース	1	
139	20039-21051	モーターカバー	1	
140	20035-41160	支柱	2	ℓ=30
141	20030-46120	ゴムキャップ	1	
142	20030-46119	スナッチスイッチ	1	
143	20035-41460	コンデンサ	1	6μF
144	20056-21030	モーターベース	1	
145	00980-41070	電源コード(F)	1	
146	20208-48411	コードフッシャ	1	
147	20118-31030	ギヤードモートル	1	25W 1/75
148	20000-41000	モータースプロケット(9T)	1	φ410 φ10
149	20000-41720	スプロケット(16T)	1	50Hz φ12
150	20000-41640	スプロケット(19T)	1	60Hz φ12
151	20033-41400	コードクランプ	1	

図 No	コード	名称	個数	備考
200	01000-00610	六角ボルト	24	M6×10
201	01000-00612	六角ボルト	25	M6×12
202	01000-00812	六角ボルト	2	M8×12
203	01000-00816	六角ボルト	4	M8×16
204				
205	01200-00807	六角ナット	14	M8
206	01250-00606	座金付ナット	30	M6
207	01290-90600	チョウナット	6	M6
209	01110-00610	十字穴付ナベ小ネジ	13	M6×10
210	01114-00612	十字穴付トラス小ネジ	10	M6×12
211	03003-41028	ローラーチェーン	1	φ410, 28ℓ
212	03003-41030	ローラーチェーン	1	φ410, 30ℓ
213	03003-41048	ローラーチェーン	5	φ410, 48ℓ
214	03003-41050	ローラーチェーン	2	φ410, 50ℓ
215	03003-41026	ローラーチェーン	1	φ410, 26ℓ
216	03003-25074	ローラーチェーン	1	φ25, 74ℓ
217	03003-25085	ローラーチェーン	1	φ25, 85ℓ
218	03003-25088	ローラーチェーン	1	φ25, 88ℓ
219	01400-00615	バネザガネ	1	M6
220	01400-00820	バネザガネ	13	M8
221	01421-00610	バネザガネ	6	M6
222	01110-00410	十字穴付ナベ小ネジ	2	M4
223	01421-01016	ヒラザガネ	12	M10
224	01421-01223	ヒラザガネ	9	M12
225	01501-00510	Rピン	2	φ5
226	01501-00918	Rピン	8	φ9
227	01511-01223	Rピン(B)	3	
228	01440-00410	バネザガネ	2	
229	01500-03020	割ピン	3	φ2.5×20
230	01500-03025	割ピン	29	φ3×25
231	01500-03030	割ピン	1	φ3×30
232	20000-41730	バネザガネ組込六角ボルト	11	M6×12
233	20000-41780	バネ半ザガネ組込六角ボルト	10	M6×12
234	20003-42330	バネ半座金組込ナベ小ネジ	2	M6×12
235	01010-10616	六角穴付ボルト	2	M6×16
237	20000-41760	バネザガネ組込六角ボルト	2	M8×14
238	01290-90400	チョウナット	2	M4
239	01110-00510	十字穴付ナベ小ネジ	2	M5×10
240	01400-00513	バネザガネ	2	M5
241	01421-00508	ヒラザガネ	10	M5
242	01421-00408	ヒラザガネ	3	M4
243	01205-00403	六角ナット	2	M4
244	01020-90620	チョウボルト	2	M6×20
245	01200-00504	六角ナット	4	M5
246	01400-00513	バネザガネ	4	M5
247	01421-00508	ヒラザガネ	8	M5
248	20041-31200	高引調節ボルト	4	
249	20056-41070	取扱説明書	1	